

Dustie

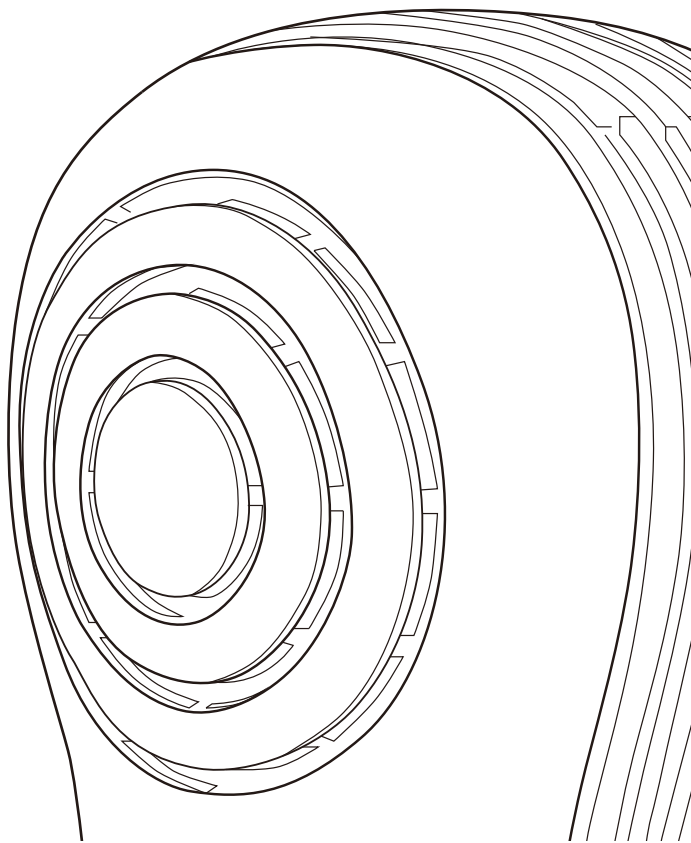

Dustie Air Cleaner 瑞典达氏空气净化器

DK3 Air Cleaner



Please read this operating manual,
Before start to use it.

(请在使用本产品前，阅读本操作手册)

安全重要提示

- 使用前请详细阅读本操作说明指示，并妥善保管，以供日后参考。
- 当我们在使用电器用品时，应具备最基本的安全常识，以避免火灾、触电以及其他伤害的发生。因此，请遵守以下指示

	使用电器用品应注意安全，避免火灾，电击和伤害的危险。		本空气净化器必须直立使用。
	请勿将电线安置在地毯下或者接近热源。		请勿让物体进入或阻挡进风口，如此会损伤到空气净化器。
	更换（清洁）滤网检测灯亮起时就要更换（清洁）耗材，以确保空气净化器的洁净效果。		请勿坐、站或放置物品在空气净化器上面。
	电线，插头或产品已破坏时请勿使用。		在有易燃的气体或蒸汽处，请勿使用空气净化器。
	除非滤网组件完备否则请勿使用。		请勿在室外使用。
	请勿将本产品靠近潮湿或容易被水泼湿的地方使用如浴室，厨房，水槽边及严重潮湿的地下室。		若电源线损坏时，必须由制造厂商或其授权服务网点及维修人员加以更换以避免危险。

【最佳效能与品质】

- DK3采用Dustie达氏3合1复合式过滤器，层层洁净，完美过滤雾霾、PM2.5等有害物质。独家研发除菌过滤层，去除霉菌、细菌、杆菌、球菌、螺旋菌、弧菌、病毒等病原体，并避免其持续滋生污染。
- 双向涡流循环过滤系统，搭配双核滤材系统，双倍进气面积，优化流体力学，提供360度立体对流循环，让全屋所有角落干干净净。
- 优化最短流体力学设计，双向抵消进气系统风流噪声，提供图书馆级新“静”界。
- 无碳刷电机，提供高扭矩、耐用、低能耗，低噪音运行。

部品名称及规格

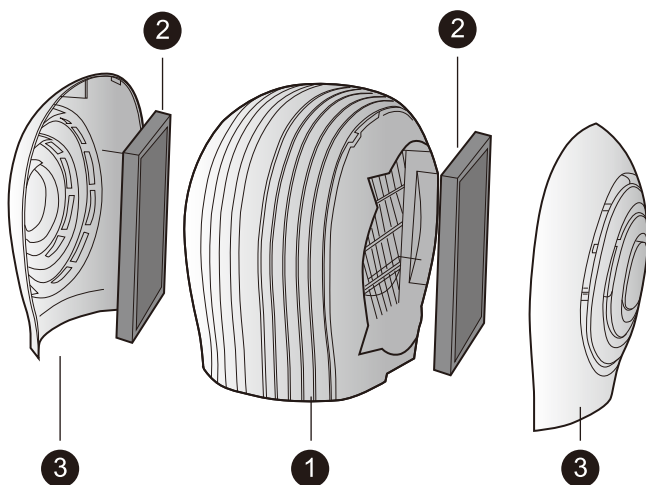

1 净化器本体

3 过滤盖2个

2 3合1复合式过滤器

产 品	Dustie 达氏 空气净化器	集尘模式	双向涡流循环过滤系统
型 号	DK3	CADR (m ³ /h)	CADR 302m ³ /h (*1)
累计净化量	P4 (*2)	颗粒物能效	高效级/6 (*3)
额定电压	220V~/50Hz	噪声 (声功率级)	61 dB(A) (*4)
输入功率	42W	适用面积 (m ²)	21-36m ² (*5)
尺 寸	350(宽)X435(深)X390(高)mm	重 量	6.0KG

* 1 : 执行标准GB/T 18801-2015之6.6.1

* 2 : 执行标准GB/T 18801-2015之5.4

* 3 : 执行标准GB/T 18801-2015之5.5.2

* 4 : 执行标准GB/T 18801-2015之5.6

* 5 : 根据GB/T 18801-2015相关条款

适用面积等于 (0.07-0.12*CADR)

* 6 : 产品符合GB 4706.1、GB 4706.45—2008



注意 过滤器外塑胶袋请务必拆掉

【装箱清单】

- 1 空气净化器主机1台
3合1复合式过滤器2个 (已放入机内)
- 2 说明书1本
- 3 保修卡1份

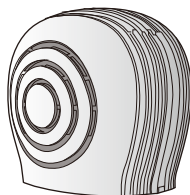

1



2



3

使用指南

【开启电源】

按一下(🔌),电源指示灯(蓝灯)亮起,空气净化器将开机于设定的档位开启。

【关机】

在空气净化器启动运转中,再按一下(🔌)可以关机。

【风量选择】

要更换静音档或者高档,可按(风量按键)来选择,风量大小以静音,中,高方式循环。风量指示灯静音(🌀),中(🌀),或高(🌀)亮起(绿灯)以指示选择档位。

【定时设定】

空气净化器可设定定时操作,分别为2,4,8小时。按一下(定时按键),空气净化器将运转时间设定于2小时且指示灯(绿灯)亮起。要更换4小时或8小时,可再按(定时按键),定时指示灯亮起以指示选择时间。若定时指示灯全部没有亮,则为连续操作。定时按键

使用Tips:为了提供洁净舒适的空气,建议先用中高档运转1小时,将室内空气质量提升到安全范围内,再选择切换到适当档位。

【机体清洁维护】

滤网的清洁方法请依照上一节说明
清洁净化器前请先关闭电源并拔下插头。

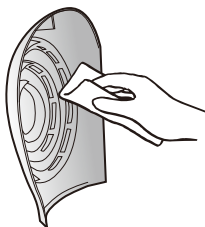

- 1 滤网盖拆下后,可以用吸尘器小毛刷吸头清洁或用湿抹布轻轻擦拭,等它完全乾后再装回。

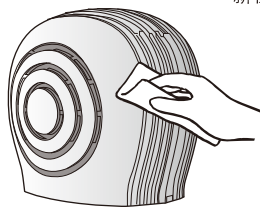

- 2 净化器本体外壳,请以湿抹布轻轻擦拭外表。绝不可以让水从进出风口流入影响马达,或开关位置。

新机开机演示
请扫一扫

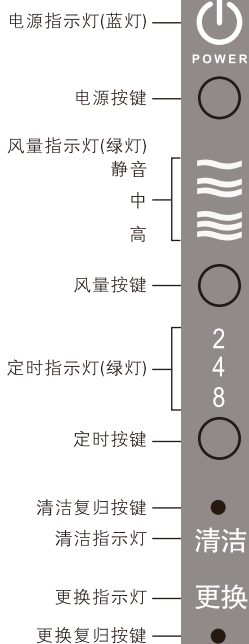

注意

绝不可将净化器浸入水中,不可使用化学性清洁剂擦拭机器,不可让水进入机器。



过滤器更换指南

【过滤器监测 清洁保养与更换】

当本空气净化器累计使用约3个月，清洁指示灯将会持续闪烁，提醒您清洁滤网。请以吸尘器吸嘴清洁3合1复合过滤器。如果用在空气品质不佳的环境中，建议您缩短清洁滤网时间。

当本机空气净化器累计使用约12个月，更换指示灯将会持续闪烁，提醒您更换滤网。请及时更换3合1复合过滤器（依使用环境不同，建议6-12个月更换）。如果用在空气品质不佳的环境中，建议您缩短更换3合1复合过滤器时间，以保持空气净化器功效。

【如何取下与安装过滤器】

当您要清洁或更换滤网时，请依照下列说明操作：

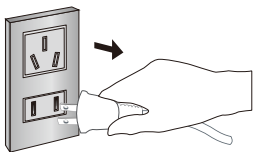
- 

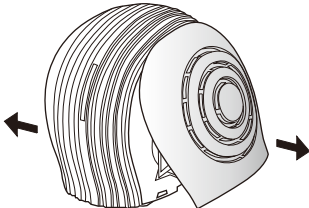
1 关掉空气净化器并拔掉插头
- 

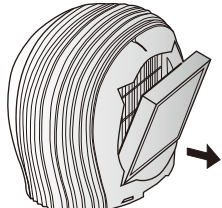
2 打开两侧滤网盖，由滤网盖下方中间位置往外侧拉出
- 

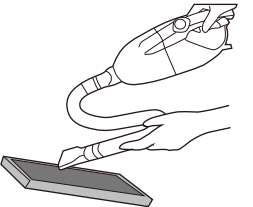
3 取出过滤器
- 

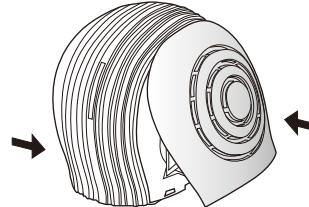
4 取出过滤器，以吸尘器清洁或更换新过滤器后，装回机器
- 

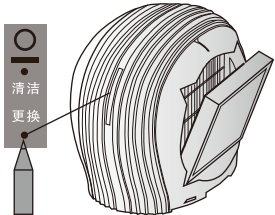
5 装回两侧滤网盖，由上方先挂入再将下方轻轻压入扣紧
- 

6 放回滤网后插回插头以尖状物压住闪烁指示灯旁边的复归键直到灯熄灭。此时已重新设定计时，等下次设定时间到再提醒

依照前面使用说明操作使用DK3空气净化器

常见问题

常见故障	常见原因
为什么空气净化器无法开机或无预期自动关机？	<ul style="list-style-type: none">● 请检查电源线插头是否适当插好● 请检查净化器滤网的塑胶袋是否拆除● 请检查净化器滤网是否放置妥当● 是否有设定定时运转，而设定时间已到。
为什么要清洁滤网？	<ul style="list-style-type: none">● 滤网是净化器的核心，定期的清洁滤网不仅可以提高滤材的过滤效果，还可以延长滤网的使用寿命。DK3过滤器使用一段时间后，清洁指示灯将会闪烁来提醒您清洁滤网。请依照说明书指示清洁滤网后，放回净化器内，插上插头，手指按住（复归按键）3秒，以重新设定计时。
每隔多少时间该更换3合1复合过滤器？	<ul style="list-style-type: none">● 根据用户的使用环境，如果环境空气品质较差，或是吸附饱和，建议较频繁的清洁滤网或是提早更换新的滤网，来保持最佳净化效能。DK3内置使用计时，连续使用约12个月，更换指示灯将会闪烁提醒您更换滤网。请依照说明书指示清洁滤网后，放回净化器内，插上插头，手指按住（复归按键）3秒，以重新设定计时。（为保持最佳性能，建议1年更换2次）

- 如需要服务或购买过滤器等耗材，请联络顾客服务专线 4009-21-3058。
- 注：对于颗粒物CCM的标注，是在实验室条件下，以特定的烟尘颗粒物为目标污染物测试得出的，并依规定的评价区间标注。
- 注：对于气态污染物CCM的标注，是在实验室条件下，以单一的气态污染物为目标污染物测试得出的，并依规定的评价区间标注。

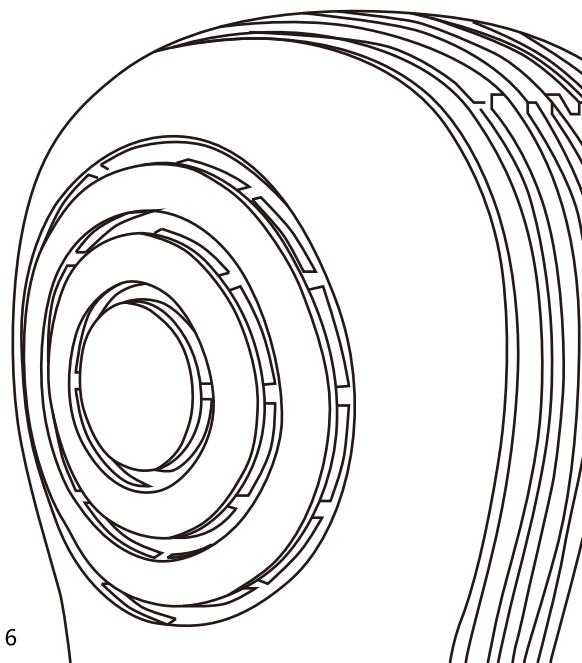

dustie[®]
smart & simple

售后服务政策

空气净化器售后政策-三包标准

鹿馥特贸易（上海）有限公司根据《中华人民共和国产品质量法》、《中华人民共和国消费者权益保护法》、《部分商品修理更换退货责任规定》及有关规定制定本规定

- 在正确使用方法下，鹿馥特公司产品二年有限保修（有效期自发票开具之日算起），如因制造上的瑕疵而发生故障则免费维修（UV灯管不在保修内）。
- 电机三年有限保修（有效期自发票开具之日算起）。
- 本公司降价销售有外观瑕疵但不影响其正常使用的家用电器，对其降价部位不再实行“三包责任”。若超过保修期限，则需酌收维修检测费。
- 属下列情况之一者，不实行三包，但是可以实行收费修理。
 - （一）消费者因使用、维护、保管不当造成损坏的。
 - （二）自行或非本公司授权承担三包修理者拆动造成损坏的。
 - （三）无三包凭证，盖章及有效发票的；
 - （四）三包凭证型号与修理产品型号不符或者涂改的；
 - （五）因不可抗力造成损坏的。
 - （六）耗材及配件。例如滤网。
 - （七）经销商及各卖场，自行规定与鹿馥特公司有抵触的。
 - （八）折价品，特价品，样机及非正常销售管道的发票，对其降价部位不在正常保修范围内，不再实行“三包”责任。
 - （九）如果不能出示有效发票，则保修期为生产日期+30天开始计算。
- 耗材使用请依使用说明或网上说明，定期清洁或更换。
- 本保证条件仅适用于中国。

服务专线：4009 21 3058
官方网址：www.dustie.com.cn
Version：FWB17V1



了解达氏
请扫一扫

* 服务资讯如有改动，本公司恕不另行通知并保留最终解释权

安全重要提示

- 使用前請詳細閱讀本操作說明指示，並妥善保管，以供日後參考。
- 當我們在使用電器用品時，應具備最基本的安全常識，以避免火災、觸電以及其他傷害的發生。因此，請遵守以下指示

	使用電器用品應注意安全，避免火災，電擊和傷害的危險。		本空氣清淨機必須直立使用。
	請勿將電線安置在地毯下或者接近熱源。		請勿讓物體進入或阻擋進出口，如此會損傷到空氣清淨機。
	更換（清潔）濾網檢測燈亮起時就要更換（清潔）耗材，以確保空氣清淨機的清淨效果。		請勿坐、站或放置物品在空氣清淨機上面。
	電線，插頭或產品已破壞時請勿使用。		在有易燃的氣體或蒸汽處，請勿使用空氣清淨機。
	除非濾網組件完備否則請勿使用。		請勿在室外使用。
	請勿將本產品靠近潮濕或容易被水潑濕的地方使用如浴室，廚房，水槽邊及嚴重潮濕的地下室。		若電源線損壞時，必須由製造廠商或其授權服務網點及維修人員加以更換以避免危險。

【最佳效能與品質】

- DK3清淨機採用Dustie達氏3合1複合式過濾器，層層潔淨，完美過濾霧霾、PM2.5等有害物質。
- 獨家研發除菌過濾層，去除黴菌、細菌、桿菌、球菌、螺旋菌、弧菌、病毒等病原體，並避免其持續滋生汙染。
- 雙向渦流循環過濾系統，搭配雙核濾材系統，雙倍進氣面積，優化流體力學，提供360度立體對流循環，讓全屋所有角落乾乾淨淨。
- 優化最短流體力學設計，雙向抵消進氣系統風流噪聲，提供圖書館級新“靜”界。
- 無碳刷電機，提供高扭矩、耐用、低能耗，低噪音運行。

部品名稱及規格

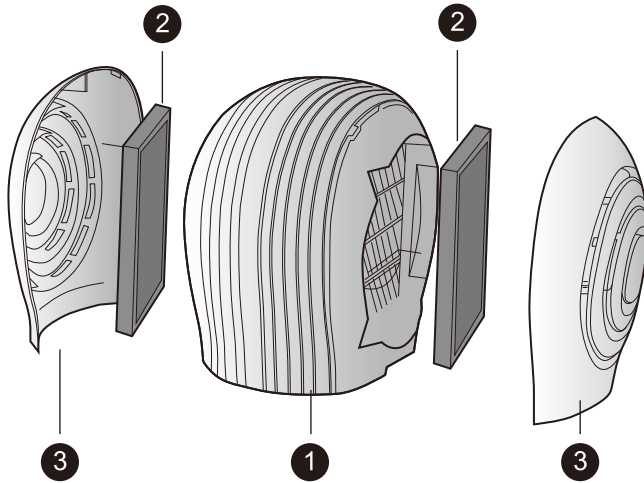

1 清淨機本體 3 過濾蓋2個 2 3合1複合式過濾器

產 品	Dustie 超淨 空氣清淨機	集塵模式	雙向渦流循環過濾系統
型 號	DK3	CADR (m ³ /h)	CADR 302m ³ /h (*1)
累計淨化量	P4 (*2)	顆粒物能效	高效級/6 (*3)
額定電壓	220V~/50Hz	噪聲 (聲功率級)	61 dB(A) (*4)
輸入功率	42W	適用面積 (m ²)	21-36m ² (*5)
尺 寸	350(寬)X435(深)X390(高)mm	重 量	6.0KG

* 1 : 執行標準GB/T 18801-2015之6.6.1
 * 2 : 執行標準GB/T 18801-2015之5.4
 * 3 : 執行標準GB/T 18801-2015之5.5.2

* 4 : 執行標準GB/T 18801-2015之5.6
 * 5 : 根據GB/T 18801-2015相關條款
 適用面積等於 (0.07-0.12*CADR)
 * 6 : 產品符合GB 4706.1、GB 4706.45—2008



注意 過濾器外塑膠袋請務必拆掉

【裝箱清單】

- 1 空氣清淨機主機1台
3合1複合式過濾器2個 (已放入機內)
- 2 說明書1本
- 3 保修卡1份

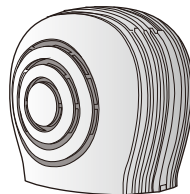

1

2

3

使用指南

【開啟電源】

按一下(⏻),電源指示燈(藍燈)亮起,空氣清淨機將開機於設定的檔位開啟。

【關機】

在空氣清淨機啟動運轉中,再按一下(⏻)可以關機。

【風量選擇】

要更換靜音檔或者高檔,可按(風量按鍵)來選擇,風量大小以靜音,中,高方式循環。風量指示燈靜音(—),中(≈),或高(≡)亮起(綠燈)以指示選擇檔位。

【定時設定】

空氣清淨機可設定定時操作,分別為2,4,8小時。按一下(定時按鍵),空氣清淨機將運轉時間設定於2小時且指示燈(綠燈)亮起。要更換4小時或8小時,可再按(定時按鍵),定時指示燈亮起以指示選擇時間。若定時指示燈全部沒有亮,則為連續操作。

使用Tips:為了提供潔淨舒適的空氣,建議先用中高檔運轉1小時,將室內空氣質量提升到安全範圍內,再選擇切換到適當檔位。

【機體清潔維護】

濾網的清潔方法請依照上一節說明
清潔清淨機前請先關閉電源並拔下插頭。

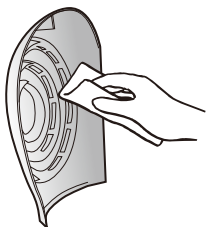

- 1 濾網蓋拆下後,可以用吸塵器小毛刷吸頭清潔或用濕抹布輕輕擦拭,等它完全乾後再裝回。

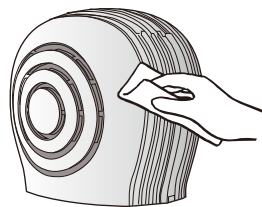

- 2 清淨機本體外殼,請以濕抹布輕輕擦拭外表。絕不可以讓水從進風口流入影響馬達,或開關位置。

 絕不可將清淨機浸入水中,不可使用化學性清潔劑擦拭機器,不可讓水進入機器。

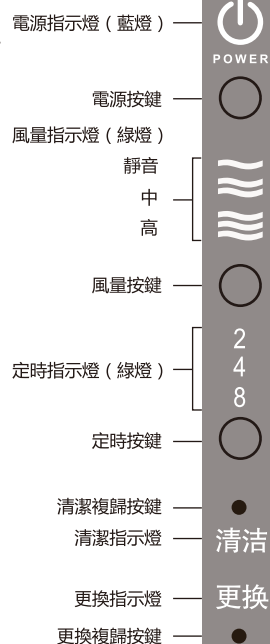

新機開機演示
請掃一掃



【過濾網監測清潔保養與更換】

當本空氣清淨機累計使用約3個月，清潔指示燈將會持續閃爍，提醒您清潔濾網。請以吸塵器吸嘴清潔3合1複合過濾網。如果用在空氣品質不佳的環境中，建議您可以縮短清潔濾網時間。

當本機空氣清淨機累計使用約12個月，更換指示燈將會持續閃爍，提醒您更換濾網。請及時更換3合1複合過濾網(依使用環境不同，建議6-12個月更換)。如果用在空氣品質不佳的環境中，建議您可以縮短更換3合1複合過濾網時間，以保持空氣清淨機功效。

如何取下與安裝過濾網】

當您要清潔或更換濾網時，請依照下列說明操作：

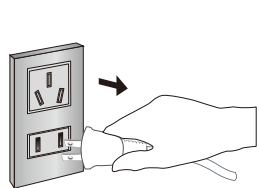

- ❶ 關掉空氣清淨機並拔掉插頭

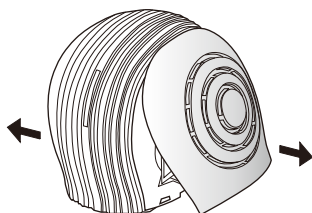

- ❷ 打開兩側濾網蓋，由濾網蓋下方中間位置往外側拉出

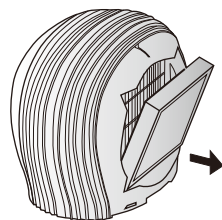

- ❸ 取出過濾器

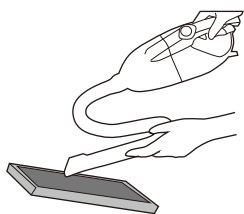

- ❹ 取出過濾器，以吸塵器清潔或更換新過濾器後，裝回機器

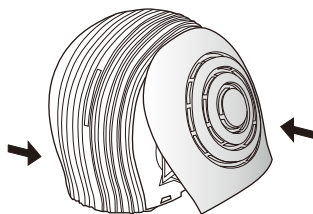

- ❺ 裝回兩側濾網蓋，由上方先掛入再將下方輕輕壓入扣緊

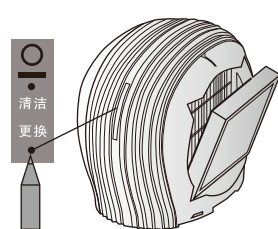

- ❻ 放回濾網後插回插頭，以尖狀物壓住閃爍指示燈旁邊的復歸鍵直到燈熄滅。此時已重新設定計時，等下次設定時間到再提醒

依照前面使用說明操作使用DK3空氣清淨機

常見問題

常見故障	常見原因
<p>為什麼空氣清淨機無法開機或無預期自動關機？</p>	<ul style="list-style-type: none"> ● 請檢查電源線插頭是否適當插好 ● 請檢查清淨機濾網的塑膠袋是否拆除 ● 請檢查清淨機濾網是否放置妥當 ● 是否有設定定時運轉，而設定時間已到。
<p>為什麼要清潔濾網？</p>	<ul style="list-style-type: none"> ● 濾網是清淨機的核心，定期的清潔濾網不僅可以提高濾材的過濾效果，還可以延長濾網的使用壽命。DK3過濾器使用一段時間後，清潔指示燈將會閃爍來提醒您清潔濾網。請依照說明書指示清潔濾網後，放回清淨機內，插上插頭，手指按住（復歸按鍵）3秒，以重新設定計時。
<p>每隔多少時間該更換3合1复合過濾器？</p>	<ul style="list-style-type: none"> ● 根據用戶的使用環境，如果環境空氣品質較差，或是用於新屋裝修後，建議較頻繁的清潔濾網或是提早更換新的濾網，來保持最佳淨化效能。DK3內置使用計時，連續使用約12個月後，更換指示燈將會閃爍來提醒您更換濾網。請依照說明書指示清潔濾網後，放回清淨機內，插上插頭，手指按住（復歸按鍵）3秒，以重新設定計時。（為保持最佳性能，建議1年更換2次）

● 如需要服務或購買過濾器等耗材，請聯絡顧客服務專線 4009-21-3058。

● 註：對於顆粒物CCM的標註，是在實驗室條件下，以特定的煙塵顆粒物為目標汙染物測試得出的，並依規定的評價區間標註。

● 註：對於氣態汙染物CCM的標註，是在實驗室條件下，以單一的氣態汙染物為目標汙染物測試得出的，並依規定的評價區間標註。

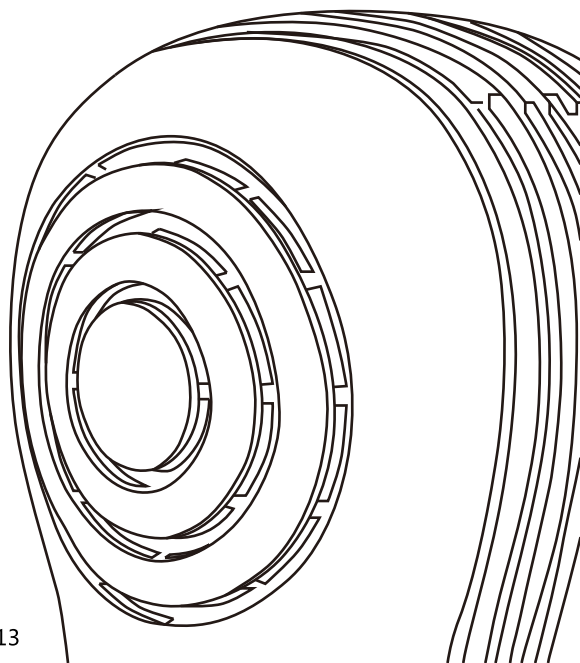



售後服務政策

空氣淨化器售後政策-三包標準

鹿馥特貿易（上海）有限公司根據《中華人民共和國產品質量法》、《中華人民共和國消費者權益保護法》、《部分商品修理更換退貨責任規定》及有關規定制定本規定

- 在正確使用方法下，鹿馥特公司產品二年有限保修（有效期自發票開具之日算起），如因制造上的瑕疵而發生故障則免費維修（UV燈管不在保修內）。
- 電機三年有限保修（有效期自發票開具之日算起）。
- 本公司降價銷售有外觀瑕疵但不影響其正常使用的家用電器，對其降價部位不再實行“三包責任”。若超過保修期限，則需酌收維修檢測費。
- 屬下列情況之一者，不實行三包，但是可以實行收費修理。
 - （壹）消費者因使用、維護、保管不當造成損壞的。
 - （二）自行或非本公司授權承擔三包修理者拆動造成損壞的。
 - （三）無三包憑證，蓋章及有效發票的；
 - （四）三包憑證型號與修理產品型號不符或者塗改的；
 - （五）因不可抗拒力造成損壞的。
 - （六）耗材及配件。例如濾網。
 - （七）經銷商及各賣場，自行規定與鹿馥特公司有抵觸的。
 - （八）折價品，特價品，樣機及非正常銷售管道的發票，對其降價部位不在正常保修範圍內，不再實行“三包”責任。
 - （九）如果不能出示有效發票，則保修期為生產日期+30天開始計算。
- 耗材使用請依使用說明或網上說明，定期清潔或更換。
- 本保證條件僅適用於中國。

服務專線：4009 21 3058
官方網址：www.dustie.com.cn
Version：FWB17V1



了解達氏
請掃一掃

* 服務資訊如有改動，本公司恕不另行通知並保留最終解釋權



瑞典達氏精密過濾技術



Dustie Air Cleaner

瑞典達氏空氣清淨機

DK3 Air Cleaner

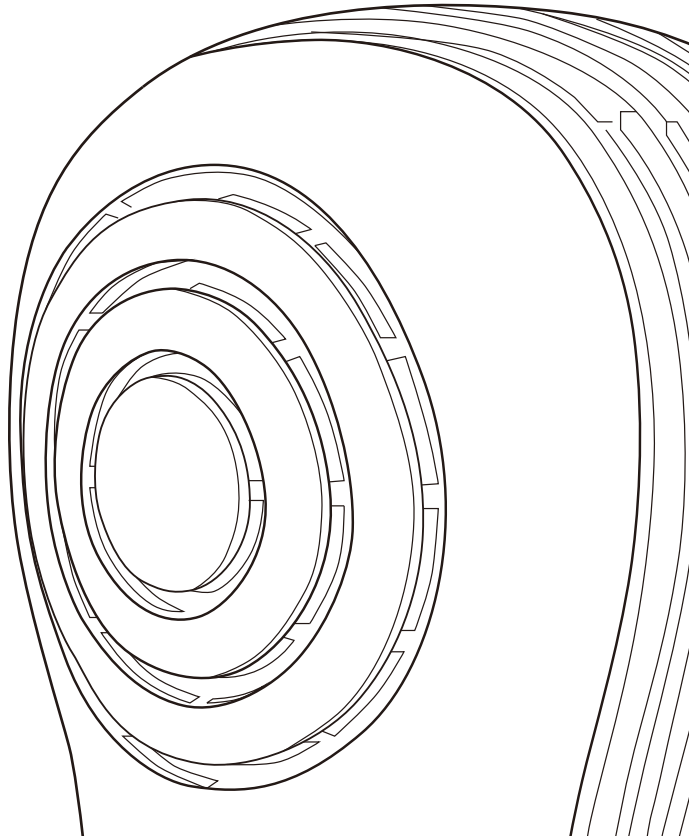

Please read this operating manual,
Before start to use it.

(請在使用本產品前，閱讀本操作手冊)